

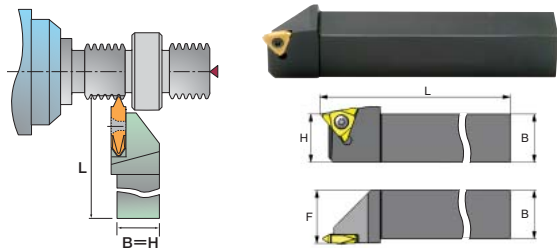



外径用 バーチカルツールホルダー

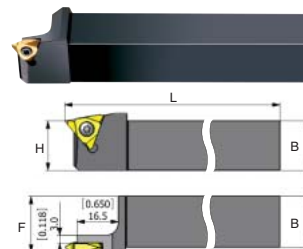

型番		B=H mm	L mm	F mm	価格
new SER 1616 H16V		16	100	18	¥ 23,200
SER 2020 K16V		16	125	22	¥ 23,200
SER 2525 M16V		16	150	27	¥ 24,800
SER 2525 M22V		22	150	27.5	¥ 25,800
SER 3232 P27V-T10		27	170	36	¥ 44,900

スリムスロート ツールホルダー



型番		B=H mm	L mm	F mm	価格
SER 1616 H16VS		16	100	18	¥ 23,400
SER 2020 K16VS		16	125	22	¥ 23,400
SER 2525 M16VS		16	150	27	¥ 25,000

内径用 バーチカルツールホルダー

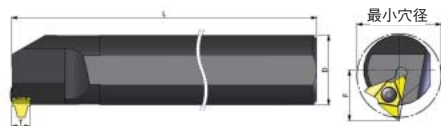

型番 (右勝手)		D mm	最小穴径 mm	L mm	F mm	価格
SIR 0040 T27V T10		40	48	300	29	¥ 66,900
SIR 0050 U27V T10		50	58	350	34	¥ 79,500

※左勝手のバイトはSIRの代わりにSILとしてご注文下さい。

ピンク色の型番表示は、ノガ・ウォーターズ在庫品です。

内径ねじ切りバイト スクリューオン式

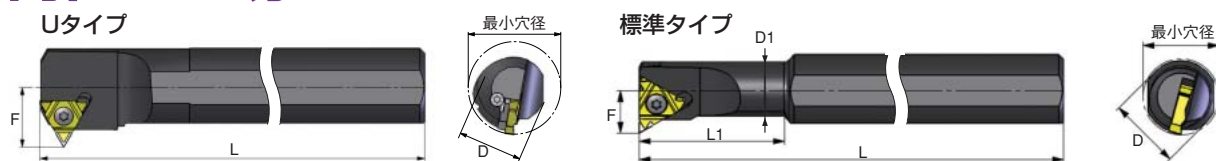

型番 (右勝手)	価格	型番 (左勝手)	価格	mm	D mm	D1 mm	最小穴径 mm	L mm	L1 mm	F mm
*SIR 0005 H06	¥14,300	*SIL 0005 H06	¥14,300	6	12	5.1	6.0	100	12	4.3
*SIR 0007 K08	¥14,300	*SIL 0007 K08	¥14,300	8	16	6.6	7.8	125	18	5.3
*SIR 0008 K08U	¥16,200	*SIL 0008 K08U	¥16,200	8U	16	7.3	9.0	125	21	6.6
*SIR 0010 H11	¥12,700	*SIL 0010 H11	¥12,700	11	10	10	12	100	—	7.4
*SIR 0010 K11	¥13,500	*SIL 0010 K11	¥13,500	11	16	10	12	125	25	7.4
*SIR 0013 L11	¥14,500	*SIL 0013 L11	¥14,500	11	16	13	15	140	32	8.9
*SIR 0013 M16	¥14,500	*SIL 0013 M16	¥14,500	16	16	13	16	150	32	10.2
*SIR 0016 P16	¥14,800	*SIL 0016 P16	¥14,800	16	20	16	19	170	40	11.7
SIR 0020 P16	¥15,000	SIL 0020 P16	¥15,000	16	20	20	24	170	—	13.7
SIR 0025 R16	¥19,900	SIL 0025 R16	¥19,900	16	25	25	29	200	—	16.2
SIR 0032 S16	¥21,200	SIL 0032 S16	¥21,200	16	32	32	36	250	—	19.7
SIR 0040 T16	¥27,800	SIL 0040 T16	¥27,800	16	40	40	44	300	—	23.7
new SIR 0050 U16	¥43,200	SIL 0050 U16	¥43,200	16	50	50	54	350	—	28.7
*SIR 0020 P22	¥16,300	*SIL 0020 P22	¥16,300	22	20	20	24	170	—	15.6
SIR 0025 R22	¥21,200	SIL 0025 R22	¥21,200	22	25	25	29	200	—	18.1
SIR 0032 S22	¥22,400	SIL 0032 S22	¥22,400	22	32	32	38	250	—	21.6
SIR 0040 T22	¥29,000	SIL 0040 T22	¥29,000	22	40	40	46	300	—	25.6
new SIR 0050 U22	¥40,300	SIL 0050 U22	¥40,300	22	50	50	56	350	—	30.6
SIR 0032 S22U	¥24,200	SIL 0032 S22U	¥24,200	22U	32	32	38	250	—	24.4
SIR 0040 T22U	¥31,400	SIL 0040 T22U	¥31,400	22U	40	40	46	300	—	28.1
SIR 0050 U22U	¥43,600	SIL 0050 U22U	¥43,600	22U	50	50	57	350	—	30.8
SIR 0032 S27	¥22,700	SIL 0032 S27	¥22,700	27	32	32	40	250	—	22.6
SIR 0040 T27	¥29,600	SIL 0040 T27	¥29,600	27	40	40	48	300	—	26.6
SIR 0050 U27	¥40,500	SIL 0050 U27	¥40,500	27	50	50	58	350	—	31.6
SIR 0060 V27	¥45,400	SIL 0060 V27	¥45,400	27	60	60	68	400	—	36.6
SIR 0032 S27U	¥22,400	SIL 0032 S27U	¥22,400	27U	32	32	40	250	—	25.8
SIR 0040 T27U	¥32,600	SIL 0040 T27U	¥32,600	27U	40	40	48	300	—	29.4
SIR 0050 U27U	¥44,300	SIL 0050 U27U	¥44,300	27U	50	50	58	350	—	34.3
SIR 0060 V27U	¥50,500	SIL 0060 V27U	¥50,500	27U	60	60	68	400	—	39.7
*SIR 0050 U33U	¥105,400	*SIL 0050 U33U	¥105,400	33U	50	50	62	350	—	37.5

ヘリックス補正角が3.5°のバイト

SIR 0016 P16B-3.5	¥28,800	SIL 0016 P16B-3.5	¥28,800	16	20	16	19	170	40	13.7
SIR 0020 P22B-3.5	¥32,700	SIL 0020 P22B-3.5	¥32,700	22	20	20	24	170	—	15.6

*アンビルなしのバイト。

ねじ切りバイトには、あらかじめ1.5°のヘリックス補正角が設定されています。

この角度をアンビルによって調整する場合にはカタログの技術情報のページを参照して下さい。(P76)

※Tr、Acme、Stub AcmeのUタイプ旋盤チップについてはカーメックスのソフトウェアをご覧ください。弊社へお問い合わせ下さい。

油穴付内径ねじ切りバイト

型番：右勝手	mm	D mm	D1 mm	最小穴径 mm	L mm	L1 mm	F mm	価格
*SIR 0010 K11B	11	16	10	12	125	25	7.4	¥14,800
*SIR 0013 M16B	16	16	13	16	150	32	10.2	¥15,900
*SIR 0016 P16B	16	20	16	19	170	40	11.7	¥16,200
SIR 0020 P16B	16	20	20	24	170	—	13.7	¥16,500
SIR 0025 R16B	16	25	25	29	200	—	16.2	¥21,900
SIR 0025 R22B	22	25	25	29	200	—	18.1	¥23,200
new SIR 0032 S16B	16	32	32	36	250	—	19.7	¥23,200

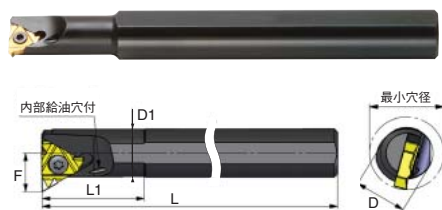

*アンビルなしのバイト。

※左勝手のバイトは、SIRの代わりにSILとしてご注文下さい。価格は右勝手のバイト×1.2となります。

トップクランプ式内径ねじ切りバイト

型番：右勝手	mm	D mm	D1 mm	最小穴径 mm	L mm	L1 mm	F mm	価格
DIR 0020 P16	16	20	20	24	170	—	13.7	¥18,000
DIR 0025 R16	16	25	25	29	200	—	16.2	¥23,900
DIR 0032 S16	16	32	32	36	250	—	19.7	¥25,400
DIR 0025 R22	22	25	25	29	200	—	18.1	¥25,400

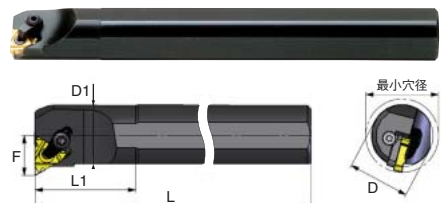

※左勝手のバイトは、DIRの代わりにDILとしてご注文下さい。価格は右勝手のバイト×1.2となります。

※スクリューオンとトップクランプの両方式でチップを保持できます。

ピンク色の型番表示は、ノガ・ウォータース在庫品です。

超硬シャンクボーリングバー オイルホール付

小径の深穴加工等で、バイトの突き出し長さが長いため、ビビリや曲がりが生じやすい場合には超硬シャンクボーリングバーをお奨めします。

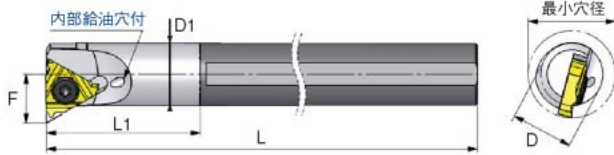

型番 (右勝手)	価格	型番 (左勝手)	価格	φ	D	D1	最小穴径	L	L1	F
				mm	mm	mm	mm	mm	mm	mm
SIR 0005 H06CB	¥ 41,700	SIL 0005 H06CB	¥ 50,000	6	6	5.1	6.0	100	26	4.3
SIR 0007 K08CB	¥ 46,500	SIL 0007 K08CB	¥ 55,800	8	8	6.6	7.8	125	31	5.3
SIR 0008 K08UCB	¥ 53,300	SIL 0008 K08UCB	¥ 64,000	8U	8	7.3	9.0	125	35	6.6
SIR 0010 M11CB	¥ 58,000	SIL 0010 M11CB	¥ 69,600	11	10	10	12	150	—	7.4
SIR 0012 P11CB	¥ 67,300	SIL 0012 P11CB	¥ 80,800	11	12	12	15	170	—	8.4
SIR 0016 R16CB	¥ 97,400	SIL 0016 R16CB	¥116,900	16	16	16	19	200	—	11.7
*SIR 0020 S16CB	¥132,000	*SIL 0020 S16CB	¥158,400	16	20	20	24	250	—	13.7
*SIR 0025 S16CB	¥178,000	*SIL 0025 S16CB	¥213,600	16	25	25	29	250	—	16.2

ヘリックス補正角が3.5°のバイト

SIR 0020 S22CB	¥138,500	SIL 0020 S22CB	¥166,200	22	20	19.3	24	250	100	15.6
----------------	----------	----------------	----------	----	----	------	----	-----	-----	------

*アンビル付超硬シャンクボーリングバー。

各ボーリングバーには、トルクス®キーとねじ(スペアー)を付けて出荷しております。

外径ねじ切りバイト スクリューオン式

型番 (右勝手)	価格	型番 (左勝手)	価格	φ	B=H	L	F
				mm	mm	mm	mm
*SER 0808 H11	¥12,500	*SEL0808 H11	¥12,500	11	8	100	11
*SER 1010 H11	¥12,500	*SEL 1010 H11	¥12,500	11	10	100	11
new SER 1010 M11	¥13,700	SEL 1010 M11	¥13,700	11	10	150	11
SER 1212 F16	¥13,800	SEL 1212 F16	¥13,800	16	12	80	16
new SER 1212 K11	¥13,800	SEL 1212 K11	¥13,800	11	12	125	12
new SER 1212 M11	¥15,100	SEL 1212 M11	¥15,100	11	12	150	12
SER 1616 H16	¥13,900	SEL 1616 H16	¥13,900	16	16	100	16
SER 2020 K16	¥14,200	SEL 2020 K16	¥14,200	16	20	125	20
SER 2525 M16	¥14,500	SEL 2525 M16	¥14,500	16	25	150	25
SER 3232 P16	¥16,000	SEL 3232 P16	¥16,000	16	32	170	32
SER 2525 M22	¥15,800	SEL 2525 M22	¥15,800	22	25	150	25
SER 3232 P22	¥17,300	SEL 3232 P22	¥17,300	22	32	170	32
SER 4040 R22	¥27,500	SEL 4040 R22	¥27,500	22	40	200	40
SER 2525 M22U	¥20,600	SEL 2525 M22U	¥20,600	22U	25	150	28
SER 3232 P22U	¥22,500	SEL 3232 P22U	¥22,500	22U	32	170	32
SER 4040 R22U	¥29,300	SEL 4040 R22U	¥29,300	22U	40	200	40
SER 2525 M27	¥21,100	SEL 2525 M27	¥21,100	27	25	150	32
SER 3232 P27	¥23,400	SEL 3232 P27	¥23,400	27	32	170	32
SER 4040 R27	¥31,100	SEL 4040 R27	¥31,100	27	40	200	40
SER 2525 M27U	¥22,200	SEL 2525 M27U	¥22,200	27U	25	150	32
SER 3232 P27U	¥25,200	SEL 3232 P27U	¥25,200	27U	32	170	32
SER 4040 R27U	¥32,800	SEL 4040 R27U	¥32,800	27U	40	200	40
*SER 2525 M33U	¥31,800	*SEL 2525 M33U	¥31,800	33U	25	150	32
*SER 3232 P33U	¥42,200	*SEL 3232 P33U	¥42,200	33U	32	170	32

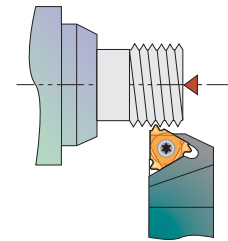

標準タイプ

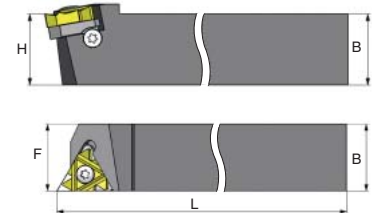

*アンビルなしのバイト。

ねじ切りバイトには、あらかじめ1.5°のヘリックス補正角が設定されています。

この角度をアンビルによって調整する場合にはカタログの技術情報のページを参照して下さい。(P75~76)

トップクランプ式外径ねじ切りバイト

型番	φ	B=H	L	F	価格
	mm	mm	mm	mm	
new DER 1212 H16	16	12	100	16	¥16,500
new DER 1616 H16	16	16	100	16	¥16,800
DER 2020 K16	16	20	125	20	¥17,100
DER 2525 M16	16	25	150	25	¥17,400
DER 2525 M22	22	25	150	25	¥18,900

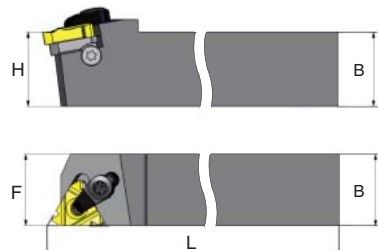

※スクリーオンとトップクランプの両方式でチップを保持できます。

ピンク色の型番表示は、ノガ・ウォータース在庫品です。

外径用旋盤ツールホルダー

- 内部給油穴が2つ付いた画期的な外径用ツールホルダーです。
- 内部クーラントにより、切削部に直接切削液が当たるため、切粉を効率よく排出できます。

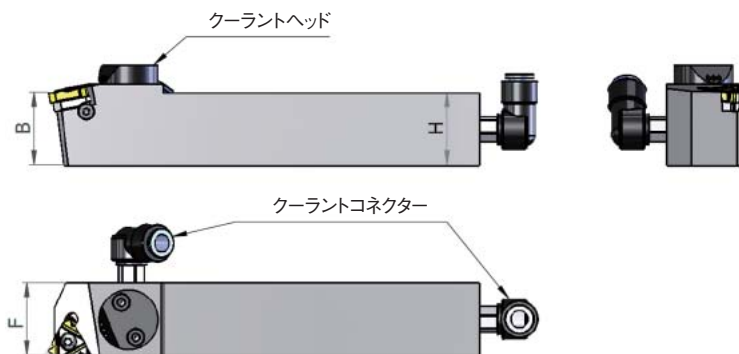

型番(右勝手)	価格	型番(左勝手)	価格	mm	B=H	L	F	締付ねじ トルクス プラス®	アンビルねじ トルクス プラス®	レンチ トルクス プラス®	アンビル (右勝手)	アンビル (左勝手)	クーラント コネクタ
new SER 1616 H16B	¥31,400	SEL 1616 H16B	¥31,400	16	16	100	16	SR-S16P	SR-A16P	SR-K16P	AE16	AI16	※φ6(φ4)
SER 2020 K16B	¥32,000	SEL 2020 K16B	¥32,000	16	20	125	20	SR-S16P	SR-A16P	SR-K16P	AE16	AI16	※φ6(φ4)
SER 2525 M16B	¥32,600	SEL 2525 M16B	¥32,600	16	25	150	25	SR-S16P	SR-A16P	SR-K16P	AE16	AI16	※φ6(φ4)
SER 2525 M22B	¥35,500	SEL 2525 M22B	¥35,500	22	25	150	25	SR-S22P	SR-A22P	SR-K22P	AE22	AI22	※φ6(φ4)
SER 2525 M27B	¥47,500	SEL 2525 M27B	¥47,500	27	32	150	32	SR-S27P	SR-A27P	SR-K27P	AE27	AI27	※φ6(φ4)
SER 3232 P16B	¥36,000	SEL 3232 P16B	¥36,000	16	32	170	32	SR-S16P	SR-A16P	SR-K16P	AE16	AI16	※φ6(φ4)
SER 3232 P22B	¥38,900	SEL 3232 P22B	¥38,900	22	32	170	32	SR-S22P	SR-A22P	SR-K22P	AE22	AI22	※φ6(φ4)
SER 3232 P27B	¥52,600	SEL 3232 P27B	¥52,600	27	32	170	32	SR-S27P	SR-A27P	SR-K27P	AE27	AI27	※φ6(φ4)

このホルダーには、あらかじめ1.5°のヘリックス補正角が設定されています。
 この角度をアンビルによって調整する場合には、カタログの技術情報のページをご参照下さい。(P76)
 ※標準でφ6のクーラントコネクタが付いています。オプションでφ4のクーラントコネクタがあります。
 〈型番：P-M6-6(φ6) ¥630、P-M6-4(φ4) ¥630〉

ドロップヘッドツールホルダー

型番	mm	A	A1	C	C1	F	C2	価格
SER 2020 K16D	16	20	20	125	21.0	25	38	¥25,300
SER 2525 M16D	16	25	25	150	21.0	32	38	¥25,800
SER 2525 M22D	22	25	25	150	25.0	32	38	¥28,000

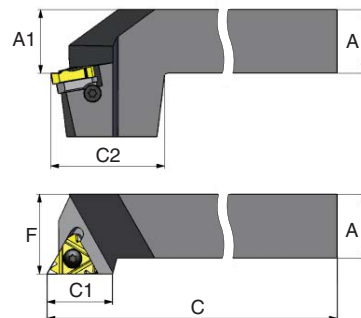

ギャングツールホルダー

型番(右勝手)	mm	B=H	L	F	価格
*SER 08 08 H11G	11	8	100	12	¥14,600
*SER 10 10 H11G	11	10	100	14	¥14,600
SER 16 16 K16G	16	16	125	21.7	¥16,300
SER 20 20 K16G	16	20	125	26.2	¥16,700

★アンビルなしのバイト。

ギャングツールホルダーは、ギャングツールポストを使用した小型自動旋盤で使われる外径ねじ切りバイトです。

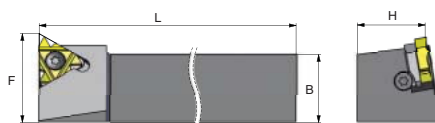

※左勝手のホルダーは、SERをSELとしてご注文下さい。
 価格は右勝手ホルダー×1.2となります。

ピンク色の型番表示は、ノガ・ウォータース在庫品です。

new 外径用オフセットツールホルダー

型番：右勝手		B=H	L	F	チップ 取付ねじ	アンビル ねじ	トルクス® キー	アンビル (右勝手)	アンビル (左勝手)	価格
SER 1212 F16-O	16	12	8	16	SR-S16	SR-A16	SR-K16	AE16	AI16	¥15,800
SER 1616 H16-O	16	16	100	20	SR-S16	SR-A16	SR-K16	AE16	AI16	¥16,000
SER 2020 K16-O	16	20	125	25	SR-S16	SR-A16	SR-K16	AE16	AI16	¥16,400
SER 2525 M16-O	16	25	150	32	SR-S16	SR-A16	SR-K16	AE16	AI16	¥16,700
SER 3232 P16-O	16	32	170	40	SR-S16	SR-A16	SR-K16	AE16	AI16	¥18,400
SER 2525 M22-O	22	25	150	32	SR-S22	SR-A22	SR-K22	AE22	AI22	¥18,100
SER 3232 P22-O	22	32	170	40	SR-S22	SR-A22	SR-K22	AE22	AI22	¥19,900

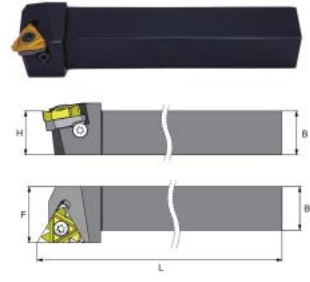

new 外径用スターツールホルダー φ22

型番：右勝手		D	L	L1	F	チップ 取付ねじ	アンビル ねじ	トルクス® キー	アンビル (右勝手)	アンビル (左勝手)	価格
SER 0022 H11	11	22	100	40	13.3	S11	—	SR-K11	—	—	¥21,200
SER 0022 H16	16	22	100	40	14.6	S16	SR-A16	SR-K16	AE16	AI16	¥21,200



※左勝手のバイトはSERの代わりにSELとしてご注文下さい。

new 内径モジュラーライン

- 1つのホルダーで複数のMLアダプターに適合する為、工具スペースを減らします。
- 内径用の旋盤チップにお使いいただけます。
- 溝入れチップ16サイズはMLR16-32、MLR16-40のアダプターのみでご使用いただけます。
- MLボーリングバーは右勝手と左勝手どちらのアダプターにも適合します。



- MLアダプターは耐摩耗性のあるニッケルでコーティングされています。
- MLアダプターとボーリングバーは内部給油穴付です。
- 最大クーラント圧は120バールです。

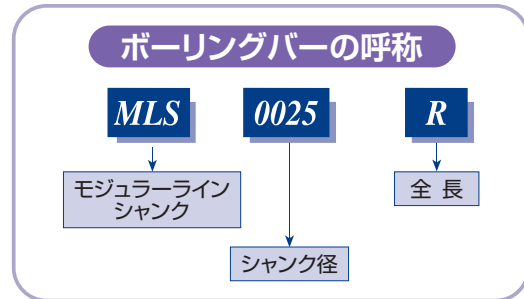
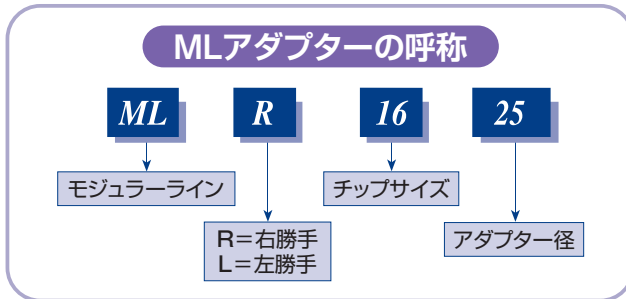

MLターニングアダプター

型番		D	I.C. インチ	最小 穴径	L	F	締付ねじ トルクス プラス®	アンビル ねじ トルクス プラス®	レンチ トルクス プラス®	アンビル (右勝手)	アンビル (左勝手)	価格
*MLR 16-25	16	25	3/8	29	30	16.2	SR-S16P	—	SR-K16P	—	—	¥23,700
*MLR 22-25	22	25	1/2	29	30	18.1	SR-S22P	—	SR-K22P	—	—	¥23,700
MLR 16-32	16	32	3/8	36	43	19.7	SR-S16P	SR-A16P	SR-K16P	AI16	AE16	¥27,000
MLR 22-32	22	32	1/2	38	43	21.6	SR-S22P	SR-A22P	SR-K22P	AI22	AE22	¥27,000
MLR 22U-32	22U	32	1/2U	38	43	24.4	SR-S22P	SR-A22P	SR-K22P	AI22U	AE22U	¥27,000
MLR 16-40	16	40	3/8	44	43	23.7	SR-S16P	SR-A16P	SR-K16P	AI16	AE16	¥36,000
MLR 22-40	22	40	1/2	46	43	25.6	SR-S22P	SR-A22P	SR-K22P	AI22	AE22	¥36,000
MLR 22U-40	22U	40	1/2U	46	43	28.1	SR-S22P	SR-A22P	SR-K22P	AI22	AE22	¥36,000
MLR 27-40	27	40	5/8	48	43	26.6	SR-S27P	SR-A27P	SR-K27P	AI27	AE27	¥36,000
MLR 27U-40	27U	40	5/8U	48	43	29.4	SR-S27P	SR-A27P	SR-K27P	AI27U	AE27U	¥36,000

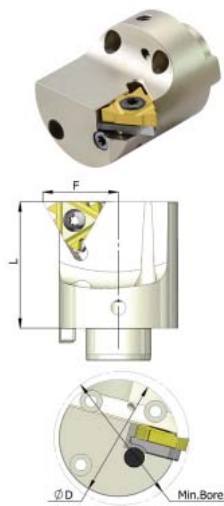

*アンビル無しのアダプター

※左勝手のアダプターはMLRの代わりにMLLとしてご注文下さい。

MLボーリングバー

型番	D	L	H	C	締付ねじ	トルクス® キー	価格
MLS 0025 R	25	200	23	G1/4"	SR-S420, SR-S435	SR-K3	¥30,000
MLS 0032 S	32	250	30	G3/8"	SR-S520, SR-S550	SR-K4	¥34,400
MLS 0040 T	40	300	36	G1/2"	SR-S520, SR-S550	SR-K4	¥46,000

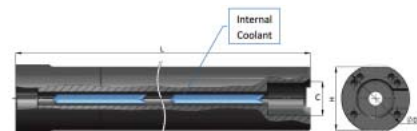

特殊ねじ用ホルダー

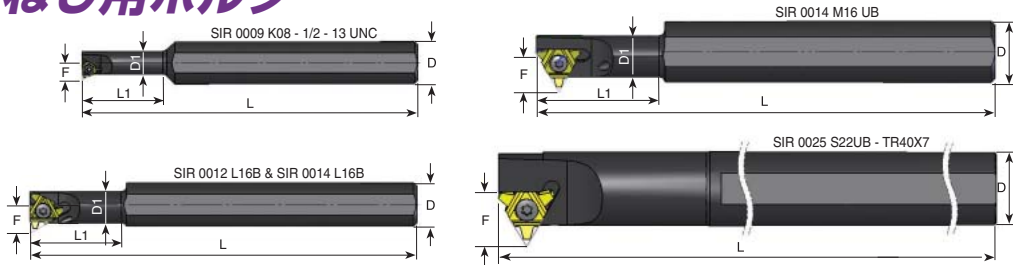

型番		D	D1	L	L1	F	適用ねじ	チップ 取付ねじ	トルクス® キー	価格
★ SIR 0009 K08	8	16	8.7	125	30	6.5	1/2-13UNC	SR-S8	SR-K8	¥16,400
SIR 0012 L16B	16	20	11.5	140	33	9.5	TR18×4	SR-S16S	SR-K16	¥18,300
SIR 0014 L16B	16	20	12.5	140	36	10.5	TR20×4	SR-S16S	SR-K16	¥18,400
SIR 0014 M16UB	16	20	13.5	150	40	13.2	TR22×5	SR-S16S	SR-K16	¥21,000
SIR 0025 S22UB	22	25	—	250	—	19.5	TR40×7	SR-S22S	SR-K22	¥29,000

左勝手のバイトは、SIRの代わりにSILとしてご注文下さい。

★この型番は右勝手のみです。