

ミルスレッド ツールホルダー

型番	A=mm	D mm	D1 mm	D2 mm	L mm	L1 mm	価格
※ SR0009H12	12	9.5	20	7.5	85	14	¥26,400
SR0010H12	12	9.9	20	7.6	85	16	¥29,800
SR0012F14	14	12	20	8.9	75	20	¥23,100
SR0014H14	14	14.5	20	11.2	85	25	¥25,900
SR0017H14	14	17	20	13.4	85	30	¥28,300
※※ SR0018H21	21	18	20	14.4	85	30	¥36,000
SR0021H21	21	21	20	16.5	94	40	¥36,900
SR0029J30	30	29	25	22.4	110	50	¥45,100
SR0048M40	40	48	40	35.0	153	78	¥61,400

ツールホルダー内部に給油用穴がついています。

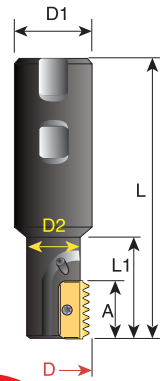

スペアパーツ *New Price*

チップサイズ	チップのねじ	価格	レンチ	価格
12	SR-S12	¥400	SR-K12	¥ 960
14	SR-S14	¥400	SR-K14	¥ 960
21	SR-S21	¥500	SR-K21	¥1,080
30	SR-S30	¥680	SR-K30	¥1,370
40	SR-S40	¥680	SR-K40	¥1,370

最小加工穴径はDよりも $\frac{1}{3}$ 以上大きくなります。

※テーパねじ切りチップ用です。(12-18NPT、12-18NPTF、12-19BSPT)

※※SR0018H21のホルダーは、下記のチップには適しません。
(21 I 3.5 ISO、21 I 8 UN、21 I 7 UN、21-11BSPT、21-11.5NPT、21-11.5NPTF)

ロングシャンク ミルスレッド ツールホルダー

型番	A mm	D mm	D1 mm	L mm	価格
SR0025K21	21	25	20	125	¥42,000
SR0031M30	30	31	25	150	¥47,800
SR0038M30	30	38	32	150	¥49,600
SR0048R40	40	48	40	210	¥73,000

ご注意：オーバーハングの長いホルダーをご使用の場合、切削速度及び送り量を20~40%程度少なくして下さい。(被削材の材質、ピッチ、オーバーハング長さによって調節して下さい。)



超硬ロングシャンク ミルスレッド ツールホルダー

型番	A=mm	D mm	D1 mm	D2 mm	L mm	価格
SR0010K12C	12	9.9	8	8	125	¥ 63,800
SR0013H14C	14	13.2	10	10	110	¥ 54,300
SR0013J14C	14	13.2	10	10	150	¥ 55,600
SR0015K14C	14	15.2	12	12	175	¥ 69,600
SR0021K21C	21	21.0	16	16	130	¥ 98,800
SR0021M21C	21	21.0	16	16	200	¥100,800
SR0027S30C	30	27.0	20	20	270	¥164,000

最小加工穴径はDよりも $\frac{1}{3}$ 以上大きくなります。

ご注意：オーバーハングの長いホルダーをご使用の場合、切削速度及び送り量を20~40%程度少なくして下さい。(被削材の材質、ピッチ、オーバーハング長さによって調節して下さい。)

ツールホルダー内部に給油用穴がついています。

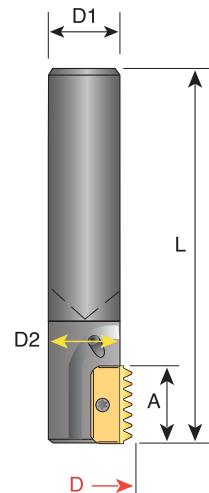

ピンク色の型番表示は、ノガ・ジャパン在庫品です。

2枚刃 ミルスレッド ツールホルダー

型番	A=mm	D mm	D1 mm	D2	L mm	L1 mm	チップ数	価格
SR0020H14-2	14	20	20	16	93	41	2	¥55,200
SR0030J21-2	21	30	25	24	108	52	2	¥67,600
SR0040L30-2	30	40	32	30	130	70	2	¥79,600
SR0050M40-2	40	50	40	38	153	78	2	¥92,100

ツールホルダー内部に給油用穴がついています。

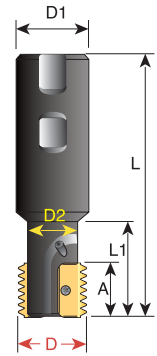

超硬シャンク シングルポイントツール

型番	チップサイズ mm	適用ピッチ範囲 mm 山数/インチ	D mm	D1 mm	L mm	価格
SR0005D06C	06	0.5-1.25 48-20	6.8	5.0	63	¥42,500
SR0006H08C	08	0.5-1.75 48-14	8.8	6.0	100	¥47,500
SR0010M11C	11	0.5-2.00 48-11	13.2	10.0	150	¥71,600

ねじ切りには、一般の旋盤用チップをご使用下さい。
内径ねじ切りには内径用右勝手チップを、外径ねじ切りには外径用左勝手チップをご使用下さい。

ツールホルダー内部に給油用穴がついています。

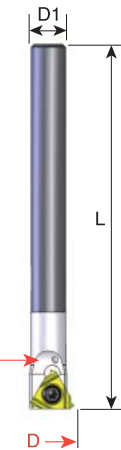

マルチインサート ツールホルダー

型番	A mm	D mm	D1 mm	L mm	チップ数	価格
SR0063C21-5	21	63	22	50	5	¥108,000
SR0063C30-4	30	63	22	50	4	¥108,000
SR0080D30-4	30	80	27	55	4	¥116,000
SR0100D30-4	30	100	32	60	4	¥122,000
new SR0100D30-8	30	100	32	60	8	¥158,000
SR0080D40-4	40	80	27	65	4	¥116,000
SR0100E40-4	40	100	32	70	4	¥122,000
new SR0100E40-6	40	100	32	70	6	¥152,000

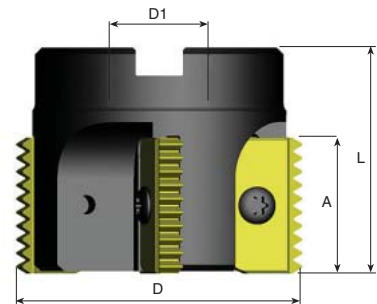

外径ねじ用 マルチインサートツールホルダー

外径ねじ用マルチインサートツールホルダーは、回転しながらフラフープのような動きで、ねじ切りする工具です。

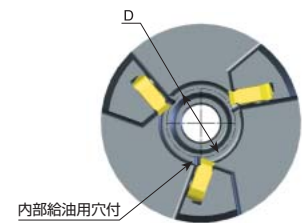

内部給油用穴付

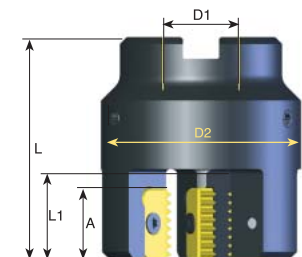

※外径ねじ用マルチインサートツールホルダーは左勝手です。回転方向はM04を入力して下さい。

型番	A mm	D mm	D1 mm	D2 mm	L mm	L1 mm	刃数	ねじ	トルクス®キー (T15)	価格
SLE0020D21-3	21	20	22	58	65	25	3	SR-S21	SR-K21	¥160,000
SLE0030D21-3	21	30	22	68	65	25	3	SR-S21	SR-K21	¥173,000
SLE0045E21-4	21	45	27	83	70	25	4	SR-S21	SR-K21	¥209,000

ピンク色の型番表示は、ノガ・ジャパン在庫品です。